

PROHLÁŠENÍ O SOULADU S EC

My níže podepsaní prohlašujeme na naši vlastní odpovědnost, že tento produkt je v souladu s dále uvedenými normami a normalizovanými dokumenty

HD400, EN50144, EN55014, EN61000

podle Směrnic výboru,
73/23/EEC, 89/336/EEC a 98/37/EC



Yasuhiko Kanzaki CE 2002
ředitel



Elektrický velkoplošný hoblík

Hluk a vibrace

Typické A-vážené hladiny zvukového tlaku jsou:

hladina zvukového tlaku: 95 dB (A)

hladina zvukového výkonu: 108 dB (A)

– Používejte ochranu sluchu –

Typická vážená efektivní hodnota zrychlení není větší než 2,5 m/s².

Návod k obsluze

KP312S

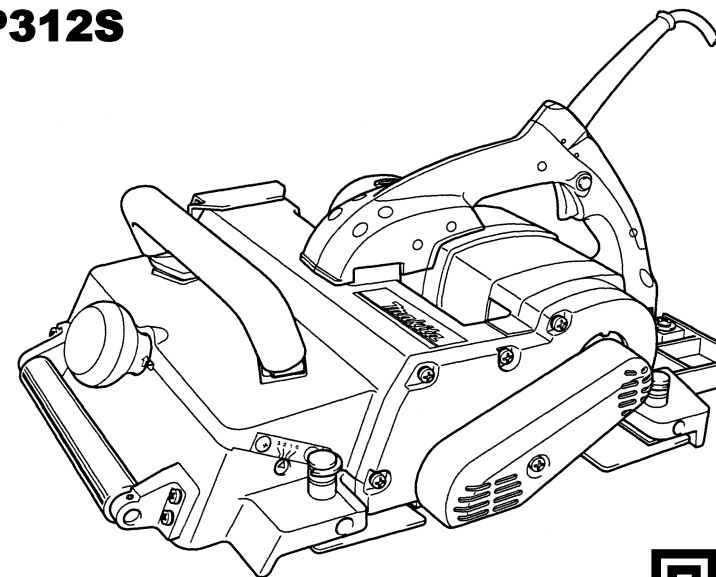

MAKITA INTERNATIONAL EUROPE LTD.
Michigan Drive, Tongwell, Milton Keynes,
Bucks MK15 8JD, ENGLAND

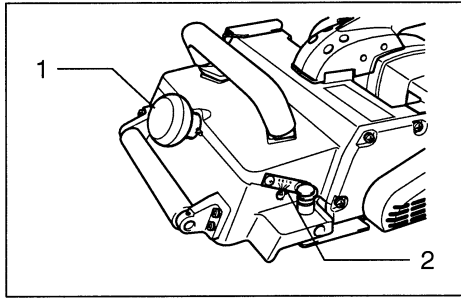

1

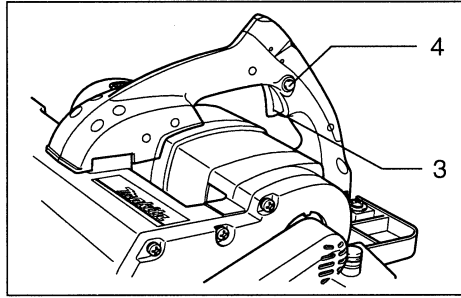

2

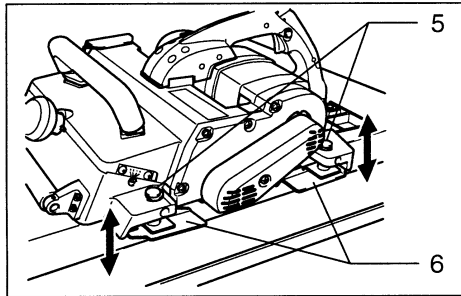

3

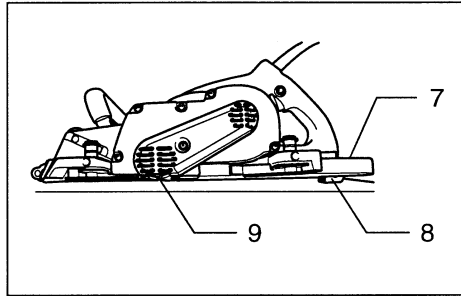

4

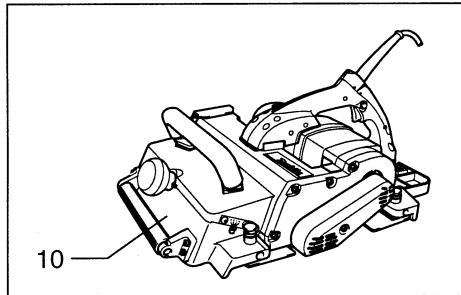

5

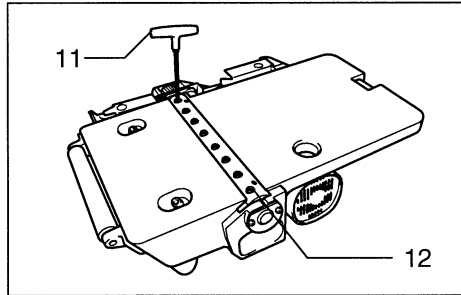

6

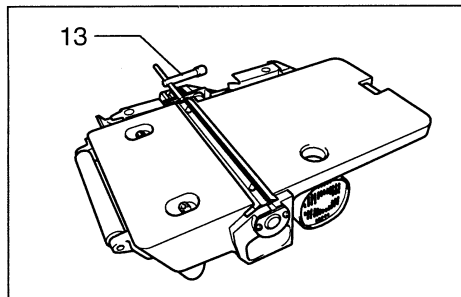

7

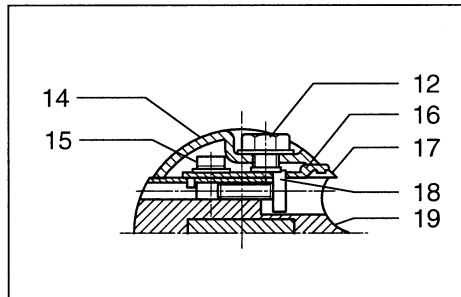

8

Aby se zajistily **BEZPEČNÉ** a **SPOLEHLIVÉ** opravy, údržba nebo seřízení, musí se tyto práce provádět v autorizovaných servisních střediscích Makita. Používají se vždy náhradní díly Makita.

PŘÍSLUŠENSTVÍ

UPOZORNĚNÍ:

Příslušenství nebo přídavná zařízení, která se používají s Vaším strojem Makita, jsou stanovena v této příručce. Použití jiného příslušenství nebo přídavných zařízení může znamenat riziko zranění pracovníků. Používejte příslušenství nebo přídavná zařízení ke stanovenému účelu.

Potřebujete-li jakoukoliv další pomoc a více podrobností týkajících se příslušenství nebo přídavných zařízení, obraťte se na místní servisní středisko Makita.

- Nůž hoblíku
- Trojúhelníkové pravítko
- Sestava trysky
- Spoj
- Šestihranný klíč

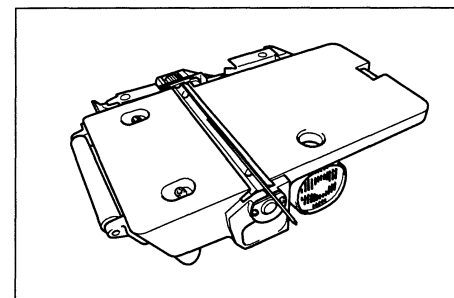

9

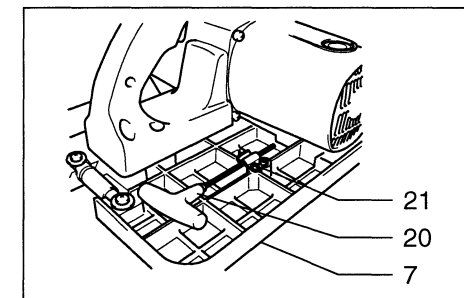

10

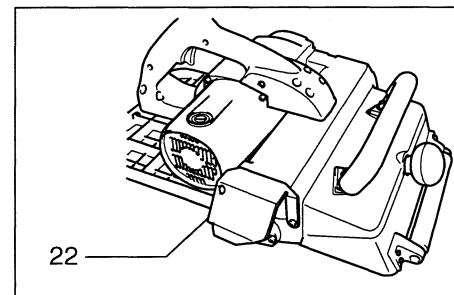

11

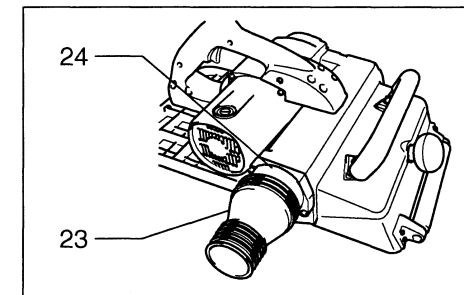

12

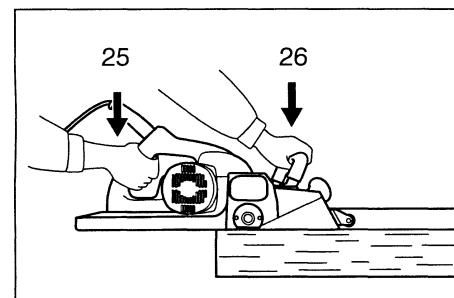

13

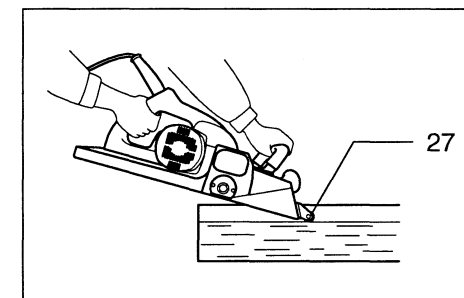

14

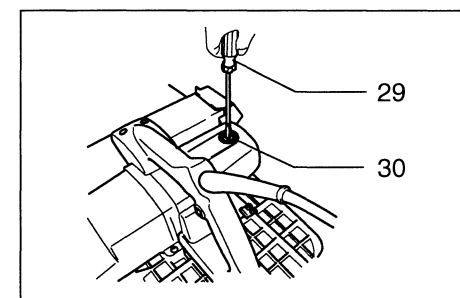

16

Symbyly

Dále jsou uvedeny symbyly, které se používají pro tento stroj. Před použitím stroje si buďte jisti, že rozumíte jejich významu.

 Přečtete si „Návod k obsluze“

 Dvojitá izolace

Vysvětlivky k obrázkům

- | | | |
|-----------------------|--------------------------------|-----------------------------|
| 1. Otočné madlo | 11. Šestihřanný klíč | 21. Držák klíče |
| 2. Stupnice | 12. Instalační šroub | 22. Kryt zachytávání hoblin |
| 3. Spoušť | 13. Nástrčný klíč | 25. Na začátku hoblování |
| 4. Blokovací tlačítko | 14. Deska válce | 26. Na konci hoblování |
| 5. Kolíky | 15. Šroub nastavovací destičky | 27. Přední váleček |
| 6. Vodící pravítko | 16. Nastavovací destička | 28. Mezní značka |
| 7. Zadní základna | 17. Hoblovací nůž | 29. Šroubovák |
| 8. Patka | 18. Nastavovací šroub | 30. Kryt držáku kartáče |
| 9. Hoblovací nůž | 19. Válec | |
| 10. Přední základna | 20. Šestihřanný klíč | |

TECHNICKÉ PODMÍNKY

Model	KP312S
Šířka záběru	312 mm
Hloubka hobliny	0–3,5 mm
Otáčky naprázdno	12000 min ⁻¹
Čistá hmotnost	19 kg
Třída bezpečnosti	

Vzhledem k pokračujícímu programu výzkumu a vývoje se technické podmínky zde uvedené mohou měnit bez předběžného oznámení.

Poznámka: Technické podmínky se mohou v různých zemích lišit.

Zamýšlené použití

Stroj je určen k hoblování dřeva.

Napájení

Stroj se může připojit pouze k takovému zdroji napájení, jehož napětí odpovídá hodnotám uvedeným na štítku stroje a může pracovat pouze v jednofázové soustavě se střídavým napětím. Stroje jsou opatřeny dvojitou izolací podle evropských norem a proto se mohou napájet přímo ze zásuvek bez zemnicího drátu.

BEZPEČNOSTNÍ POKYNY

Výstraha!

Při používání elektrických strojů je nezbytné dodržovat základní bezpečnostní opatření, aby se snížilo riziko požáru, elektrického úderu, zranění osob, atd.

Před tím, než začnete pracovat s tímto strojem, přečtete si a dodržujte tyto pokyny.

Seřízení výšky nože (obr. 8)

Seřízení výšky nože není obvykle nutné. Povšimnete-li si však, že ostří nože je pod úrovní zadní základny nebo přes zadní základnu příliš přečnává, postupujte následujícím způsobem.

Uvolněte osm instalačních šroubů a šrouby nastavovací destičky. Otáčejte nastavovacími šrouby doprava, čímž se nůž hoblíku zasune, nebo doleva, čímž se nůž hoblíku vysune. Po seřízení výšky nože utáhněte bezpečně šrouby nastavovací destičky a osm instalačních šroubů.

Ukládání šestihřanného klíče (obr. 10)

Jestliže šestihřanný klíč právě nepoužíváte, uložte ho způsobem znázorněným na obrázku. Tak zabráníte, aby se tento klíč neztratil.

Sestava trysky a spoje (obr. 11)

Při použití speciální sestavy trysky a spoje se zminimalizuje odlétávání a rozptylování hoblin a zabezpečí se čisté pracovní prostředí.

Sestava trysky a spoje se může uchytit teprve po odstranění krytu zachycování hoblin z těla stroje. Tato sestava se upevní pomocí šroubů krytu hoblin.

Připojení vysavače (obr. 12)

Přejete-li si provádět skutečně čistou práci, připojte ke stroji vysavač. Připojte hadici vysavače ke spoji.

PROVOZ

Hoblování (obr. 13)

Nejprve položte přední základnu stroje naplocho na povrch kusu, který se má obrábět, aniž by se nože povrchu dotýkaly. Stroj zapněte a čekejte, až otáčky nožů dosáhnou plné rychlosti. Pak posuňte stroj jemně dopředu. Na začátku hoblování vyvííte tlak na přední část stroje a pak na zadní stranu stroje na konci hoblování. Otáčky a hloubka řezu závisí na druhu konečné úpravy. Elektrický hoblík udržuje řezání na takových otáčkách, které nezpůsobí ucpání hoblinami. Při hrubém řezání se hloubka řezu zvyšuje, zatímco při jemném řezání k dosažení hladšího povrchu je nutno snížit hloubku řezání a posunovat stroj pomaleji.

Přední váleček (obr. 14)

Při provádění opakovaných řezů umožňuje použití předního válečku rychlé a snadné otáčení stroje směrem k pracovníkovi, který hoblování provádí. Zadní strana stroje se pozvedne tak, aby se nože stroje nedotýkaly obráběného kusu a pak se stroj naklopí na přední váleček.

ÚDRŽBA

UPOZORNĚNÍ:

Před prováděním prohlídky nebo údržby stroje se vždy přesvědčte, zda je stroj vypnutý a odpojen od zdroje napájení.

Výměna uhlíkových kartáčů

Pravidelně demontujte a zkontrolujte uhlíkové kartáče. Vyměňte je, jsou-li opotřebené až po mezní značku. Udržujte uhlíkové kartáče v čistém stavu a tak, aby mohly volně klouzat v držácích. Oba uhlíkové kartáče se musí vyměnit najednou. Při výměně použijte vždy stejné náhradní kartáče (obr. 15).

K demontáži krytů držáku kartáče použijte šroubovák. Vyjměte opotřebené uhlíkové kartáče, vložte nové a zabezpečte kryty držáku kartáče v požadované poloze (obr. 16).

SESTAVENÍ

Před prováděním jakékoliv práce na stroji se vždy přesvědčte, zda je stroj vypnutý a odpojen od zdroje napájení.

Demontáž nebo montáž nožů hoblíku (obr. 6)

Při montáži nožů k válci utáhněte pečlivě instalační šrouby nožů. Volný instalační šroub může být nebezpečný. Vždy zkontrolujte, zda jsou tyto šrouby pečlivě dotaženy.

S noži zacházejte vždy pozorně a pečlivě. K ochraně prstů nebo rukou při demontáži nebo montáži nožů používejte vždy rukavice.

Při demontáži nebo montáži nožů používejte pouze dodaný klíč Makita. V opačném případě by mohlo dojít k nadměrnému utažení nebo nedostatečnému utažení instalačních šroubů. Toto by pak mohlo způsobit zranění.

Při demontáži nožů hoblíku na válci uvolněte pomocí šestihraného klíče osm instalačních šroubů pouze o jednu otáčku.

Pak zatlačte a posuňte nůž hoblíku ze strany hnacího vřetene pomocí vratidla šestihraného klíče.

K odstranění dalšího nože hoblíku postupujte stejným způsobem (obr. 7 a 8).

Při instalaci nožů odstraňte nejprve z válce nebo z nožů hobliny nebo jiné cizí předměty.

Vložte nůž mezi válec a nastavovací destičku ze strany trysky tak, aby byl nůž sestředěn vzhledem k oběma koncům válce nebo nastavovací destičky.

Nejprve lehce utáhněte osm instalačních šroubů a pomocí šestihraného klíče je rovnoměrně dotahujte směrem od středních šroubů k vnějším šroubům.

Pak utáhněte napevno všechny instalační šrouby. Stejným způsobem namontujte další nůž (obr. 9).

Správné nastavení nožů hoblíku

Povrch obrobku, který se má hoblovat, bude hrubý a nerovný, nebude-li nůž nastaven správně a bezpečně. Nůž musí být namontován tak, aby ostří bylo absolutně vyrovnané, tzn. rovnoběžné s povrchem zadní základny. Dále je uvedeno několik příkladů správného a nesprávného nastavení.

A) Přední základ (Pohyblivá patka)

B) Zadní základ (Nepohyblivá patka)

Správné nastavení

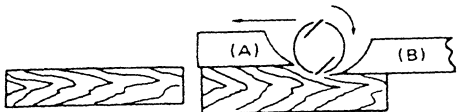

Přestože to není na tomto náčrtu vidět, hrany nožů běží naprosto rovnoběžně s povrchem zadního základu

Záseky na povrchu

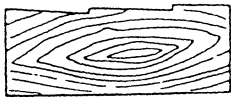

Příčina: Jeden nebo oba nože nemají hranu rovnoběžnou s čarou zadního základu

Vyhlabování na začátku

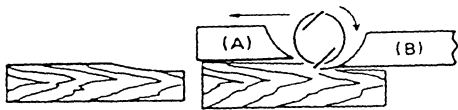

Příčina: Jedna nebo obě hrany nože dostatečně nevyčnívají vzhledem k čáře zadního základu

Vyhlabování na konci

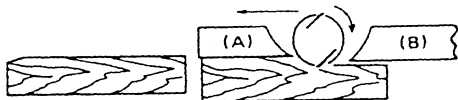

Příčina: Jedna nebo obě hrany nože příliš přečnívají vzhledem k čáře zadního základu

K zajištění bezpečné práce:

- 1. Udržujte pracoviště v čistotě**
Nepořádek na pracovišti a na pracovních stolech může způsobit zranění.
- 2. Zvažujte pracovní prostředí**
Nevystavujte elektrické stroje působení vlivům deště. Nepoužívejte elektrické stroje na vlhkých a mokřích místech. Zajistěte, aby pracovní prostor byl dobře osvětlen. Nepoužívejte elektrické stroje v místech, kde se nachází zápalné tekutiny a plyny.
- 3. Chraňte se před elektrickým úderem**
Zabraňte styku lidského těla s uzemněnými povrchy (tj. potrubím, radiátory, chladničkami).
- 4. Nedovolte dětem přístup ke strojům**
Nepřipusťte, aby se cizí osoby a zejména děti dostaly do styku se strojem nebo prodlužovací šňůrou. Všechny cizí osoby se musí zdržovat v bezpečné vzdálenosti od pracovního místa.
- 5. Skladování strojů**
Nejsou-li stroje v provozu, musí se skladovat na suchých, výše položených, zamykatelných místech mimo dosah dětí.
- 6. Nevývíjte tlak na stroj**
Stroj provede práci lépe a bezpečněji, bude-li se používat stanoveným způsobem.
- 7. Používejte správný stroj**
Nesnažte se používat malé stroje nebo příslušenství k provádění úkonů určených pro výkonější stroje. Nepoužívejte stroje k pracím, pro které nejsou určeny na příklad nepoužívejte kotoučovou pilu k řezání větví nebo kmenů stromů.
- 8. Správně se oblékejte**
Neoblékejte si volný oděv, nenoste šperky nebo bižuterii. Mohly by být zachyceny pohyblivými částmi stroje. Při práci ve venkovním prostředí doporučujeme používat pryžové rukavice a protiskluzovou obuv. Používejte ochrannou pokrývku na dlouhé vlasy.
- 9. Používejte ochranné brýle**
Při řezání v prašném prostředí používejte obličejovou nebo protiprachovou masku.
- 10. Připojte zařízení na odstraňování prachu**
Jsou-li stroje opatřeny zařízením na odstraňování nebo shromažďování prachu, zabezpečte, aby byla připojena a správně používána.
- 11. Nakládejte šetrně s přívodní šňůrou**
Nepřenášejte stroj za přívodní šňůru nebo za ni netahejte při vytažování ze zásuvky. Nepoužívejte přívodní šňůru v blízkosti zdroje tepla, v blízkosti oleje nebo ostrých hran.
- 12. Zabezpečte obráběný kus**
K držení obráběného kusu používejte svorky nebo svěrák. Je to bezpečnější než držet obráběný kus v ruce a zároveň to umožňuje používat obě ruce k držení stroje.
- 13. Při práci se nepředklánějte**
Vždy si zajistěte pevnou půdu pod nohama a udržujte rovnováhu.
- 14. Věnujte náležitou péči údržbě**
K zajištění lepší a bezpečnější činnosti udržujte příslušenství stroje ostré a v čistém stavu. Dodržujte pokyny pro mazání a výměnu příslušenství. Pravidelně prohlížejte přívodní šňůry stroje a pokud jsou poškozeny, nechte je opravit nebo vyměnit v autorizovaných servisních střediscích. Pravidelně prohlížejte prodlužovací šňůry a vyměňte je, pokud jsou poškozeny. Držadla strojů udržujte v suchém a čistém stavu bez zbytků oleje a mazacích tuků.
- 15. Stroje odpojte od zdroje napájení**
V době, kdy není stroj v provozu, dále před prováděním servisu, jakož i při výměně příslušenství (jako např. vrtáků, řezacích lišt, sekacích lišt apod.) stroj odpojte od zdroje napájení.
- 16. Odstraňte seřizovací klíče**
Zvykněte si na to, že před spuštěním stroje vždy zkontrolujete, zda jsou seřizovací přípravky a klíče odstraněny.

17. Zabraňte nechtěnému spuštění

Nepřenášejte stroj připojený ke zdroji napájení s prstem na spoušti. Přesvědčte se, zda vypínač stroje, který se bude připojovat ke zdroji napájení, je v poloze „OFF“ (vypnuto).

18. Prodlužovací kabely při venkovním užití

Při venkovním užívání stroje používejte pouze takové prodlužovací kabely, které jsou pro takový účel určeny a patřičně označeny.

19. Buďte vždy ve střehu

Buďte si vždy vědomi toho, co děláte. Používejte zdravý rozum. Nepracujte se strojem, jste-li unaveni.

20. Kontrolujte, zda díly nejsou poškozeny

Před dalším použitím stroje vždy zkontrolujte, zda kryty nebo jiné díly, které jsou poškozeny, budou správně pracovat a plnit svou stanovenou funkci. Zkontrolujte, zda jsou pohyblivé části navzájem správně nastaveny, zda nejsou některé díly prasklé nebo zlomené a zkontrolujte i další podmínky, které by mohly ovlivnit funkci stroje. Poškozené kryty a jiné díly se musí řádně opravit nebo vyměnit v autorizovaném servisním středisku, pokud není stanoveno jinak v „Návodu k obsluze“. Vadné spínače a přepínače nechejte opravit v autorizovaném servisním středisku. Nepoužívejte stroj, jehož vypínač správně nezapíná nebo nevypíná.

21. Výstraha

Použití jiného příslušenství nebo přídavného zařízení než toho, které je doporučeno v tomto „Návodu k obsluze“ nebo v katalogu, může vyvolat riziko zranění osob.

22. Nechejte stroj opravit odborníkem

Toto nářadí odpovídá ustanovením uvedených v příslušných bezpečnostních předpisech. Opravy nářadí smí provádět pouze odborníci. Jinak by mohlo vzniknout vážné nebezpečí pro uživatele.

DODRŽUJTE TYTO POKYNY

POPIS FUNKCE

UPOZORNĚNÍ:

Před seřizováním nebo před kontrolou funkce stroje se vždy přesvědčte, zda je stroj vypnutý a odpojen od zdroje napájení.

Nastavení hloubky řezu (obr. 1)

Hloubka řezu se nastavuje v rozsahu 0–3,5 mm. Při nastavování otáčejte madlem, které se nachází na přední části stroje tak, až je šipka sesouhlasena s požadovanou hloubkou řezu na stupnici. Nastavte hloubku řezu v závislosti na maximální hloubce, která je omezena šířkou řezu podle dále uvedené tabulky.

Vzájemný vztah mezi šířkou řezu a maximální hloubkou řezu

Šířka řezu	Maximální hloubka řezu
0–150 mm	3,5 mm
150–240 mm	2 mm
240–312 mm	1,5 mm

Spouštění (obr. 2)

UPOZORNĚNÍ:

Před připojením stroje ke zdroji napájení vždy zkontrolujte, zda se spínač správně aktivuje a zda se vrací do polohy „OFF“ (vypnuto) při uvolnění.

Aby se zabránilo náhodnému stisknutí spouště, je stroj opatřen blokovacím tlačítkem.

Ke spuštění stroje stiskněte blokovací tlačítko a stiskněte spoušť. K zastavení stroje spoušť uvolněte.

Vodící pravítko (obr. 3)

Vodící pravítko je vhodné k hoblování stejné šířky. Vodící pravítko se nachází na boku stroje. Stiskněte dva kolíky vodícího pravítka a vodící pravítko vysuňte. Pohybuje strojem dopředu a udržujte přitom plochý povrch vodícího pravítka v kontaktu s boční stranou obráběného kusu. Vratte vodící pravítko do původní polohy stlačením na jeho spodní hranu.

Patka (obr. 4)

Po hoblování nadzvedněte zadní stranu stroje. Patka se dostane pod úroveň zadní základny. Tím se zabrání poškození nožů stroje.

Vodící čára šířky hoblovacího nože (obr. 5)

Oba konce přední základny tvoří vodící čáru, která znázorňuje šířku záběru hoblovacích nožů.