

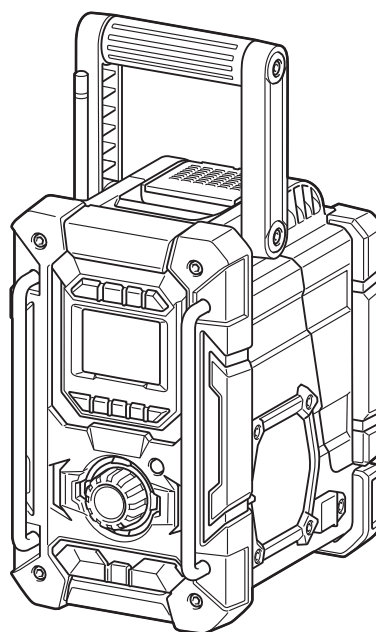

EN	Job Site Charger Radio	INSTRUCTION MANUAL	6
PL	Odbiornik Radiowy z Funkcją Ładowania	INSTRUKCJA OBSŁUGI	17
HU	Munkahelyi akkus rádió	HASZNÁLATI KÉZIKÖNYV	30
SK	Pracovné rádio s nabíjačkou	NÁVOD NA OBSLUHU	42
CS	Pracovní akumulátorové rádio	NÁVOD K OBSLUZE	54
UK	Радіо з функцією зарядного пристрою	ІНСТРУКЦІЯ З ЕКСПЛУАТАЦІЇ	65
RO	Radio-încărcător de șantier	MANUAL DE INSTRUCȚIUNI	79
DE	Akku-Baustellenradio mit Ladefunktion	BETRIEBSANLEITUNG	92

DMR300 **DMR301**



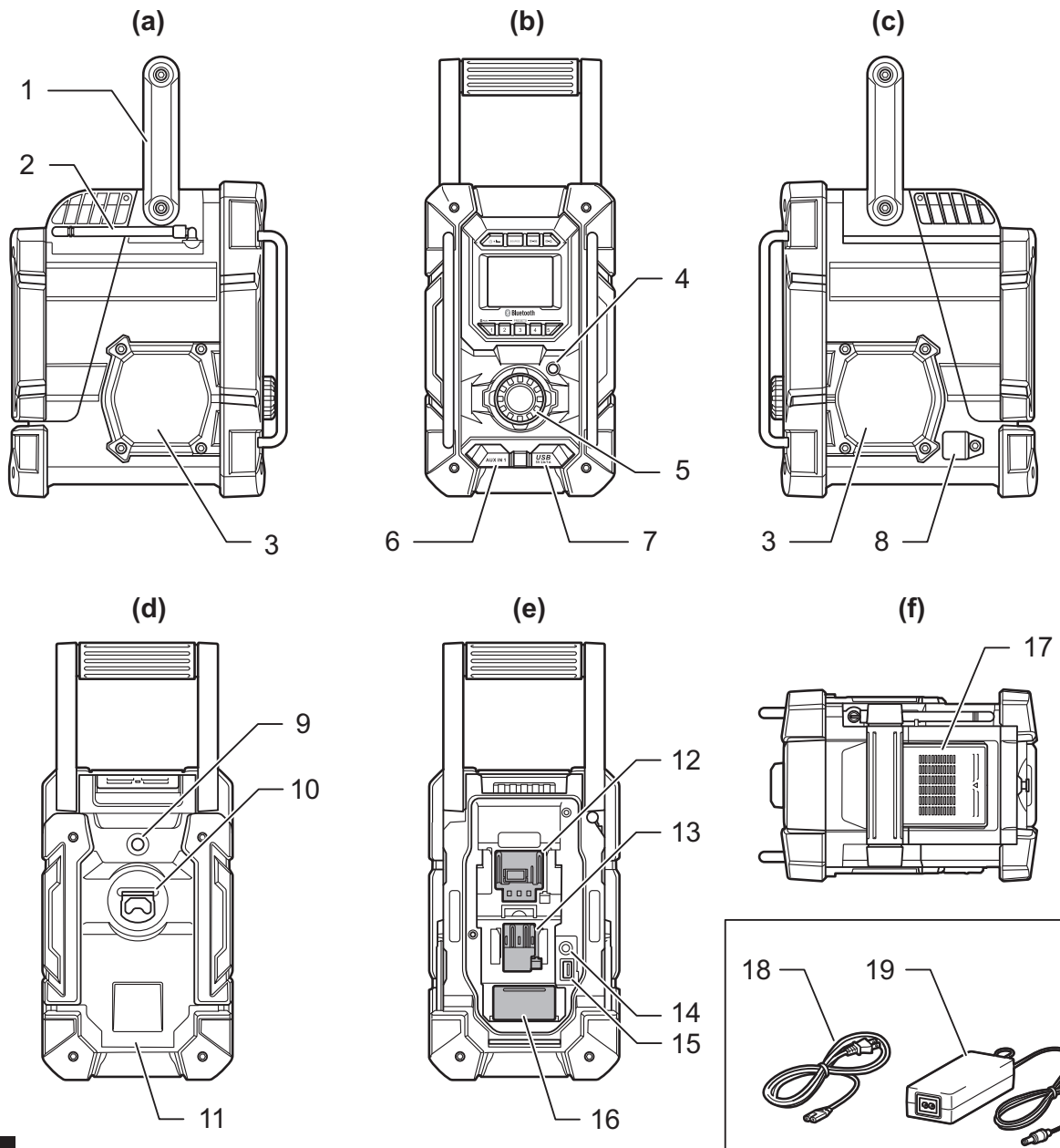

Fig.1

Fig.2

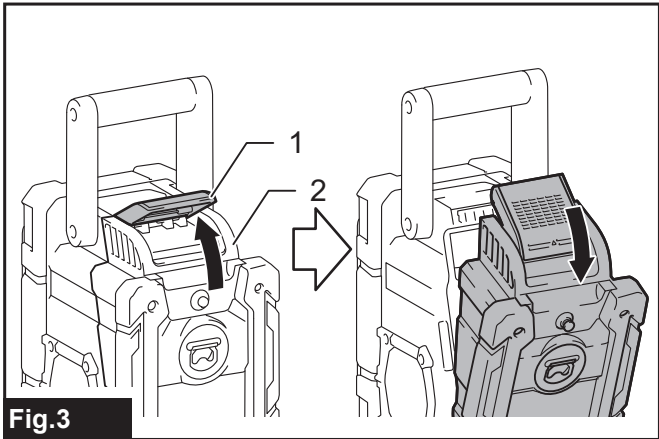
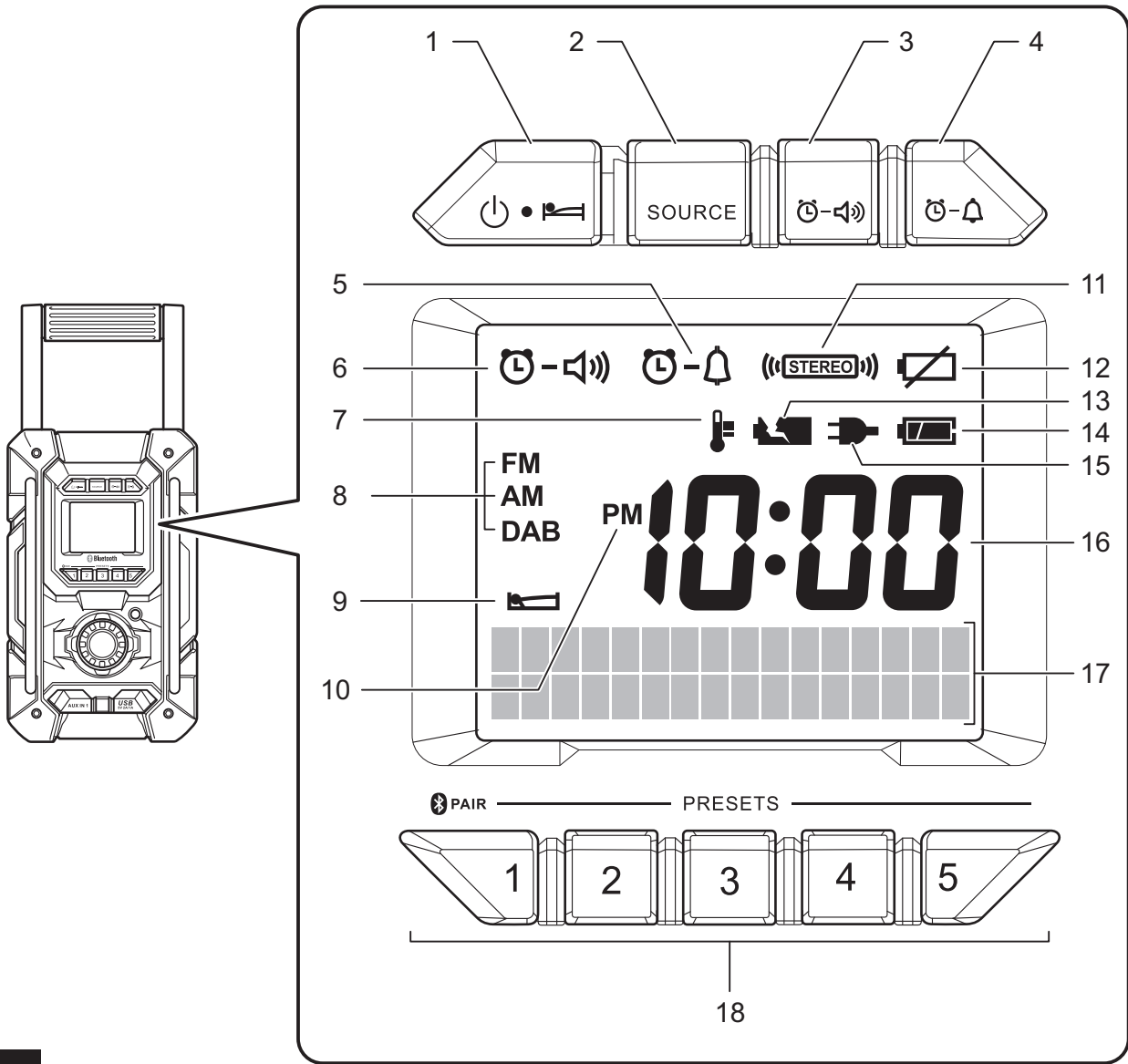

Fig.3

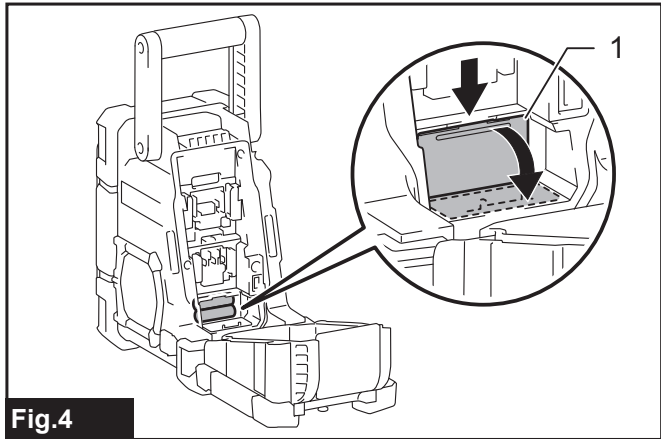

Fig.4

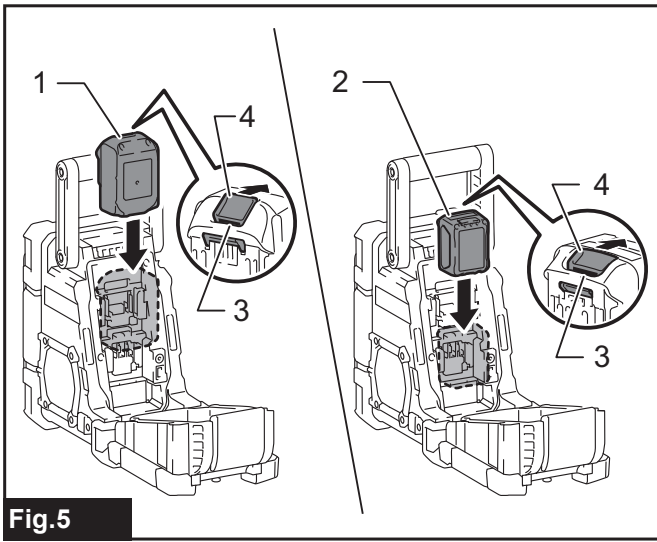

Fig.5

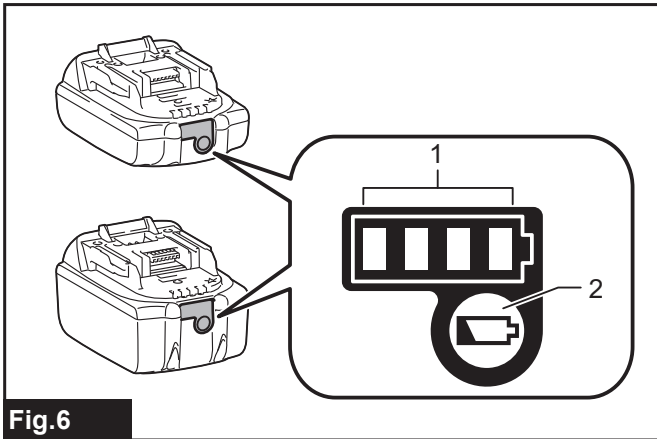

Fig.6

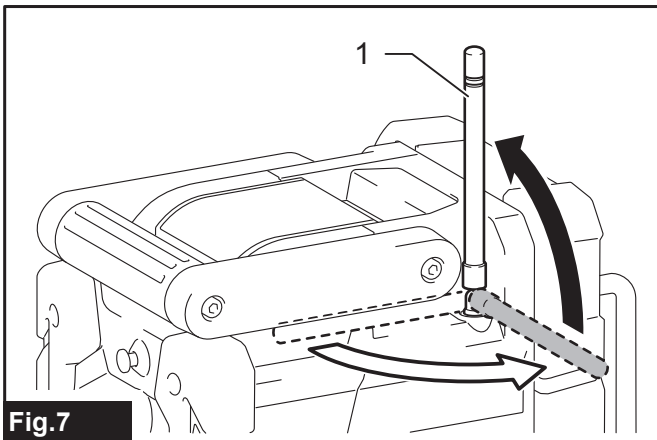

Fig.7

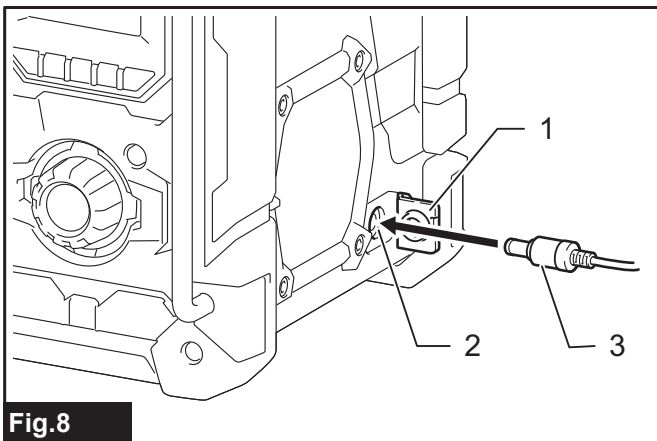

Fig.8

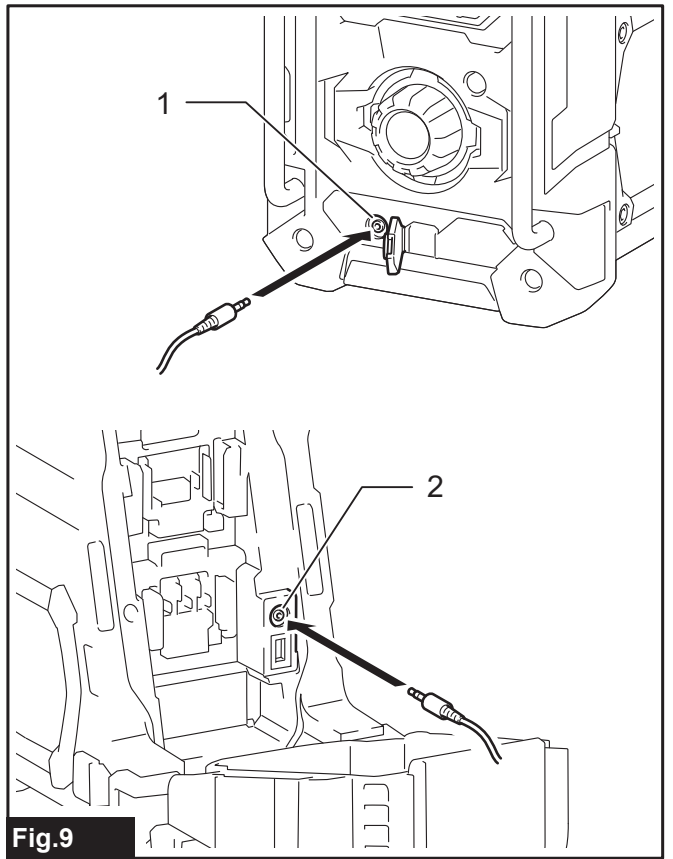

Fig.9

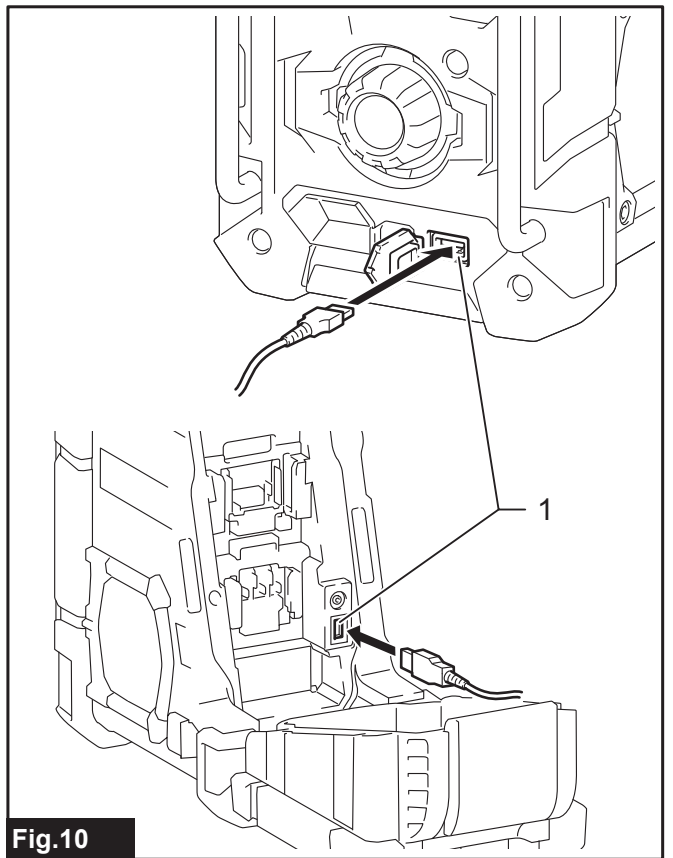

Fig.10

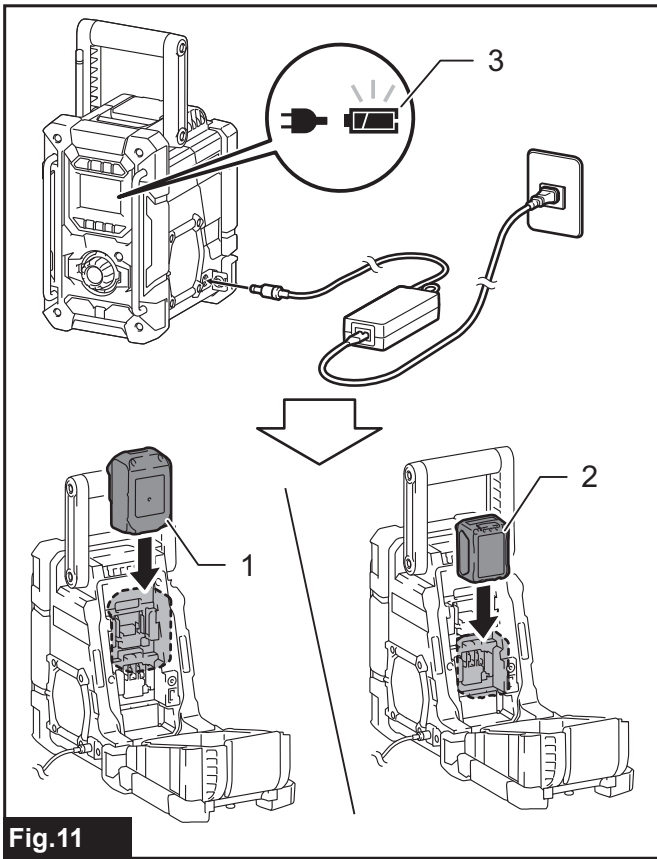

Fig.11

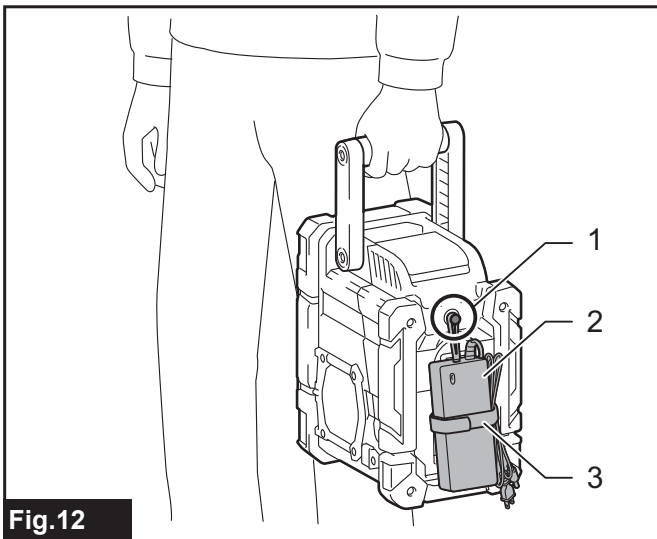

Fig.12

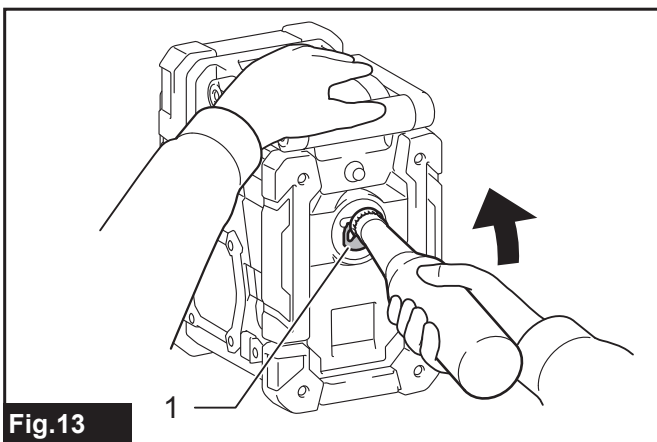

Fig.13

SPECIFIKACE

Model:		DMR300	DMR301
Adaptér střídavého proudu		24 V DC / 5,0 A, vnitřní objímka pozitivní	
Akumulátor		UM-3 (velikost AA) × 2 pro zálohu CXT akumulátor: 10,8–12 V DC max. LXT akumulátor: 14,4–18 V DC	
Pásmo		FM AM	FM AM DAB
Frekvenční rozsah		Pro země Evropy: 50 KHz (0,05 MHz/krok) Pro země mimo Evropu: Frekvenční rozsah viz výrobní štítek na rádiu. (Frekvenční rozsah se liší v závislosti na zemích.)	
Bluetooth®	Bluetooth® Bluetooth® QD ID	147189 (Loga a slovní označení Bluetooth® jsou registrované obchodní známky vlastněné společností Bluetooth SIG, Inc.)	
	Verze Bluetooth®	5.0 Certifikováno	
	Profily Bluetooth®	A2DP / AVRCP	
	Přenosový výkon	Výkonová třída 2	
	Provozní frekvence	2 402 MHz–2 480 MHz	
	Maximální výkon rádiových vln	6,32 dBm (Prohlášení o shodě s předpisy EU)	
	Dosah vysílání	Optimální: Max. 10 metrů Možný: Max. 30 metrů (liší se podle podmínek použití)	
	Podporovaný kodek	SBC	
Funkce obvodu Reproduktor		3,5 palce 8 ohmů × 2	
Výstupní výkon		10,8–12 V DC max.: 1,2 W × 2 14,4 V DC: 2,2 W × 2 18 V DC: 3,5 W × 2	
USB výstup		USB TYP A × 2 (5 V / 2,4 A CELKEM)	
Výstup akumulátoru		CXT akumulátor: 10,8–12 V DC max., 3,5 A LXT akumulátor: 14,4–18 V DC, 3,5 A	
Vstupní koncovka		prům. 3,5 mm (AUX IN1 / AUX IN2)	
Systém antény		FM: zahnutá tyčová anténa AM: plochá anténa	
Rozměry (D × Š × V)		268 × 185 × 305 mm	
Hmotnost (bez akumulátoru)		5,9 kg	

- Vzhledem k neustálému výzkumu a vývoji zde uvedené technické údaje podléhají změnám bez upozornění.
- Specifikace se mohou pro různé země lišit.



Loga a značka se slovem Bluetooth® jsou registrované ochranné známky, jejichž vlastníkem je společnost Bluetooth SIG, Inc., a jejich používání společností Makita podléhá licenci. Ostatní ochranné známky a obchodní názvy patří příslušným vlastníkům.

Následující tabulka uvádí provozní dobu na jedno nabití v režimu rádia.

Kapacita akumulátoru	Napětí akumulátoru			Provozní doba (v hodinách) (při výstupním výkonu reproduktoru = 50 mW + 50 mW)		Doba nabíjení (min)
	10,8–12 V max.	14,4 V	18 V	V režimu rádio nebo AUX	V režimu Bluetooth® s nabíjením přes USB	
1,5 Ah	BL1016	-	-	6,3	0,9	31
	-	BL1415N	-	5,6	1,0	27
	-	-	BL1815N	6,1	1,4	27
2,0 Ah	BL1021B	-	-	8,2	1,2	40
	-	-	BL1820B	8,2	1,8	38
3,0 Ah	-	BL1430B	-	9,4	1,7	48
	-	-	BL1830B	11,3	2,5	48
4,0 Ah	BL1041B	-	-	16,4	2,3	75
	-	-	BL1840B	16,0	3,6	67
5,0 Ah	-	-	BL1850B	20,5	4,6	84
6,0 Ah	-	BL1460B	-	19,5	3,6	100
	-	-	BL1860B	24,7	5,5	100

VAROVÁNÍ: Používejte pouze výše uvedené akumulátory. Použití jiných akumulátorů může způsobit zranění a/nebo požár.

POZNÁMKA: V závislosti na regionu vašeho bydliště nemusí být některé akumulátory k dispozici.

POZNÁMKA: Tabulka uvádějící provozní doby na akumulátor je pouze referenční. Skutečná provozní doba se může lišit podle typu akumulátoru, podmínek nabíjení nebo prostředí použití.

Symbols

Níže jsou uvedeny symboly, se kterými se můžete při použití náradí setkat. Je důležité, abyste dříve, než s ním začnete pracovat, pochopili jejich význam.



Přečtěte si návod k obsluze.



Pouze pro země EU
Elektrické zařízení ani akumulátor nelikvidujte současně s domovním odpadem!
Vzhledem k dodržování evropských směrnic o odpadních elektrických a elektronických zařízeních a směrnice o bateriích, akumulátorech a odpadních bateriích a akumulátorech s jejich implementací v souladu s národními zákony musí být elektrická zařízení, baterie a akumulátory po skončení životnosti odděleně shromážděny a předány do ekologicky kompatibilního recyklačního zařízení.

Prohlášení ES o shodě

Pouze pro evropské země

Prohlášení ES o shodě je obsaženo v Příloze A tohoto návodu k obsluze.

BEZPEČNOSTNÍ VÝSTRAHY

DŮLEŽITÉ BEZPEČNOSTNÍ POKYNY

TYTO POKYNY USCHOVEJTE.

VAROVÁNÍ: Při používání elektrického náradí je nutné vždy dodržovat základní bezpečnostní opatření za účelem snížení rizika požáru, úrazu elektrickým proudem a zranění, a to včetně těchto:

1. Před použitím si pečlivě přečtěte tento návod k obsluze. Používáte-li nabíječku Makita, přečtěte si také návod k obsluze nabíječky.
2. Čistěte pouze pomocí suchého hadříku. Nepoužívejte k čištění vodu.
3. Neumísťujte poblíž zdrojů tepla, jako jsou například radiátory, topná tělesa, kamna nebo jiné aparáty (včetně zesilovačů), které vytváří teplo.
4. Používejte pouze doplňky/příslušenství uvedené výrobcem.

5. **Vypojte zařízení ze zásuvky, když je bouřka nebo když nebude po delší dobu používáno.**
6. **Akumulátor dobíjejte pouze v tomto rádiu nebo v nabíječce určené pro danou baterii. Nabíječka vhodná pro jeden typ akumulátoru může při použití s jiným akumulátorem vést ke vzniku nebezpečí požáru.**
7. **Akumulátorové rádio používejte pouze s určitými akumulátory. Při použití jiných akumulátorů může dojít ke vzniku nebezpečí požáru.**
8. **Pokud akumulátor nepoužíváte, udržujte jej mimo dosah jiných kovových předmětů, jako jsou kancelářské sponky, mince, klíče, hřebíky, šrouby nebo jiné malé kovové předměty, které mohou propojit svorky akumulátoru. Zkratování svorek akumulátoru může způsobit jiskry, popáleniny nebo požár.**
9. **Vyhýbejte se tělesnému kontaktu s uzemněnými předměty, např. potrubím, radiátory, sporáky a chladničkami. V případě uzemnění vašeho těla hrozí zvýšené nebezpečí úrazu elektrickým proudem.**
10. **Při hrubém zacházení může z akumulátoru uniknout elektrolyt. Vyvarujte se styku s ním. Pokud dojde k náhodnému kontaktu, omyjte zasažené místo vodou. Při zasažení očí vyhledejte také lékařskou pomoc. Elektrolyt uniklý z akumulátoru může způsobit podráždění nebo popálení pokožky.**
11. **Nepoužívejte akumulátor ani nářadí, které byly poškozeny nebo upraveny. V opačném případě by mohlo dojít k nepředvídatelnému chování, které může mít za následek požár, výbuch nebo riziko poranění.**
12. **Akumulátor nebo nářadí nevystavujte ohni nebo vysokým teplotám. Při vystavení žáru ohně nebo teplotám nad 130 °C (266 °F) může dojít k výbuchu.**
13. **Postupujte dle pokynů pro nabíjení a akumulátor nebo nářadí nenabíjejte mimo teplotní rozsah specifikovaný v pokynech. Nesprávné nabíjení při teplotách mimo stanovený rozsah může poškodit akumulátor a zvýšit riziko požáru.**
14. **Zástrčka do napájecí sítě slouží k vypojení zařízení. Zástrčka do napájecí sítě by měla být vždy přístupná.**
15. **Nepoužívejte výrobek po delší dobu při vysoké hlasitosti. Výrobek používejte při rozumném nastavení hlasitosti, aby nedocházelo k poškození sluchu.**
16. **LCD displeje obsahují tekutinu, která může způsobit podráždění nebo otravu. Jestliže vám tekutina vnikne do očí, úst nebo na pokožku, opláchněte místo vodou a vyhledejte lékařskou pomoc.**
17. **Výrobek nevystavujte dešti a vlhku. Vnikne-li do výrobku voda, zvýší se nebezpečí úrazu elektrickým proudem.**
18. **Tento výrobek není určen k používání osobami (včetně dětí) s omezenými fyzickými, smyslovými či duševními schopnostmi nebo s nedostatečnými zkušenostmi a znalostmi, jestliže nejsou pod dohledem nebo pokud nebyly ohledně používání výrobku poučeny osobou odpovědnou za jejich bezpečnost. Děti musí být pod dohledem, aby si s výrobkem nehrály. Uchovávejte výrobek mimo dosah dětí.**
19. **Při otvírání a zavírání krytu akumulátoru si počínejte opatrně, abyste si neskřípli prsty.**
20. **Po nasazení a sejmutí akumulátoru vraťte kryt prostoru akumulátoru na původní místo. Pokud tak neučiníte, může akumulátor z rádia náhodně vypadnout, čímž může vám nebo osobám ve vašem okolí způsobit zranění.**
21. **Před přenášením rádia vždy zavřete a zajistíte kryt prostoru akumulátoru.**
22. **Když je rádio napájeno z akumulátoru, je nutné před vyjmutím akumulátoru nejprve rádio vypnout.**
23. **Dávejte pozor, abyste rádio neupustili ani s ním nenaráželi. Zlomené části krytu mohou pořezat prsty nebo proniknout do těla. U poškozeného rádia může dojít k neočekávanému chování, které může mít za následek požár, výbuch nebo riziko poranění.**
24. **Výrobek nechte opravovat kvalifikovaným pracovníkem s použitím výhradně identických náhradních dílů. Tím zajistíte zachování bezpečnosti výrobku.**
25. **Nesnažte se zařízení či akumulátor nijak upravovat nebo opravovat s výjimkou postupů, které jsou uvedeny v návodu k použití a údržbě.**

Důležitá bezpečnostní upozornění pro akumulátor

1. **Před použitím akumulátoru si přečtěte všechny pokyny a varovné symboly na (1) nabíječce, (2) akumulátoru a (3) výrobku využívaným akumulátor.**
2. **Nerozebírejte akumulátor ani do něj nijak nezasahujte. Může dojít k požáru, nadměrnému zahřátí nebo výbuchu.**
3. **Pokud se příliš zkrátí provozní doba akumulátoru, přerušete okamžitě práci. V opačném případě existuje riziko přehřívání, popálení nebo dokonce výbuchu.**
4. **Budou-li vaše oči zasaženy elektrolytem, vypláchněte je čistou vodou a okamžitě vyhledejte lékařskou pomoc. Může dojít ke ztrátě zraku.**
5. **Akumulátor nezkratujte:**
 - (1) **Nedotýkejte se svorek žádným vodivým materiálem.**
 - (2) **Neskladujte akumulátor v nádobě s jinými kovovými předměty, jako jsou hřebíky, mince, apod.**
 - (3) **Nevystavuje akumulátor vodě a dešti. Zkrat akumulátoru může způsobit velký průtok proudu, přehřátí, možné popálení a dokonce i poruchu.**
6. **Neskladujte a nepoužívejte nářadí a akumulátor na místech, kde může teplota překročit 50 °C (122 °F).**
7. **Nespalujte akumulátor, ani když je vážně poškozen nebo úplně opotřeben. Akumulátor může v ohni vybuchnout.**
8. **Akumulátor nesmí být proražen hřebíkem, řezán, drcen, házen či upuštěn na zem, ani nesmí dojít k nárazu tvrdého předmětu do něj. Taková situace může způsobit požár, nadměrné zahřátí či výbuch.**

9. **Nepoužívejte poškozené akumulátory.**
10. **Obsažené lithium-iontové akumulátory podléhají právním požadavkům na nebezpečné zboží.** V případě komerční přepravy například externími dopravci je třeba dodržet zvláštní požadavky na balení a značení.
Pro přípravu zboží k přepravě je nutná konzultace s odborníkem na nebezpečný materiál. Dodržujte také případné podrobnější národní předpisy. Odkryté kontakty přelepte izolační páskou či jinak zakryjte a akumulátory zabalte tak, aby se v balení nemohly pohybovat.
11. **Při likvidaci akumulátoru jej vyjměte z náradí a zlikvidujte jej na bezpečném místě. Při likvidaci akumulátoru postupujte podle místních předpisů.**
12. **Akumulátor používejte pouze s výrobky specifikovanými společností Makita.** Instalace akumulátoru do nevyhovujících výrobků může způsobit požár, nadměrné zahřívání, explozi nebo únik elektrolytu.
13. **Pokud náradí delší dobu nepoužíváte, je nutné z něj akumulátor vyjmout.**
14. **Během a po použití se může akumulátor zahřát, což může způsobit popáleniny nebo podráždění. Při manipulaci s horkými akumulátory dávejte pozor.**
15. **Nedotýkejte se koncovky na náradí ihned po použití, protože ta může být horká a způsobit popáleniny.**
16. **Do koncovek, otvorů a zdířek na akumulátoru se nesmí dostat piliny, prach nebo jiné nečistoty.** Mohlo by tím dojít ke zhoršení výkonu nebo poruše náradí či akumulátoru.
17. **Jestliže náradí není zkonstruováno tak, že jej lze používat v blízkosti vysokého elektrického napětí, nepoužívejte akumulátor poblíž vedení s vysokým elektrickým napětím.** Mohlo by tím dojít k poruše či selhání náradí či akumulátoru.
18. **Akumulátor uchovávejte mimo dosah dětí.**

TYTO POKYNY USCHOVEJTE.

⚠ UPOZORNĚNÍ: Používejte pouze originální akumulátory Makita. Používání neoriginálních nebo upravených akumulátorů může způsobit explozi akumulátoru a následný požár, zranění a jiné poškození. Zaniká tím také záruka společnosti Makita na náradí a nabíječku Makita.

⚠ UPOZORNĚNÍ: POUŽITÍM BATERIE NESPRÁVNÉHO TYPU VZNIKÁ RIZIKO VÝBUCHU. Po vhození baterie do ohně nebo rozpálené trouby nebo při rozdrčení či rozřezání baterie může dojít k výbuchu. Ponechání baterie v extrémně vysokých okolních teplotách může mít za následek výbuch nebo únik hořlavých kapalin a plynů. Ponechání baterie v extrémně nízkém tlaku okolního vzduchu může mít za následek výbuch nebo únik hořlavých kapalin a plynů.

Tipy k zajištění maximální životnosti akumulátoru

1. **Akumulátor nabijte dříve, než dojde k jeho úplnému vybití. Pokud si povšimnete sníženého výkonu náradí, vždy jej zastavte a dobijte akumulátor.**

2. **Nikdy nenabíjejte úplně nabitý akumulátor. Přebíjení zkracuje životnost akumulátoru.**
3. **Akumulátor dobíjejte při pokojové teplotě od 10 °C do 40 °C (50 °F až 104 °F). Před nabíjením nechejte horký akumulátor zchladnout.**
4. **Pokud se akumulátor delší dobu nepoužívá (déle než šest měsíců), je nutno jej dobít.**

Důležitá bezpečnostní upozornění pro nabíjení akumulátoru

UPOZORNĚNÍ:

1. **TYTO POKYNY USCHOVEJTE – Tento návod obsahuje důležité bezpečnostní a provozní pokyny pro nabíjení akumulátorů.**
2. **Před nabíjením si přečtěte všechny pokyny a výstražné značky na zařízení, adaptéru střídavého proudu a akumulátoru.**
3. **UPOZORNĚNÍ – V zájmu snížení rizika úrazu nabíjejte pouze dobíjecí akumulátory typu Makita. Jiné typy akumulátorů mohou prasknout a způsobit poranění nebo poškození.**
4. **S tímto zařízením nelze použít nedobíjecí akumulátory.**
5. **Použijte zdroj energie s napětím uvedeným na štítku adaptéru střídavého proudu.**
6. **Akumulátor nenabíjejte v prostředí s hořlavými kapalinami či plyny.**
7. **Adaptér střídavého proudu nevystavujte dešti, sněhu ani vlhku.**
8. **Adaptér střídavého proudu nepřenášejte za kabel a neodpojujte ho ze zásuvky tahem za kabel.**
9. **Než se pokusíte provádět údržbu nebo čištění, odpojte adaptér střídavého proudu a vyjměte akumulátor. Při odpojování zařízení tahejte za zástrčku, a ne za kabel.**
10. **Neponechávejte adaptér střídavého proudu odpojený od zařízení, když je zapojen do zásuvky elektrické sítě.**
11. **Ujistěte se, že kabel je umístěn tak, abyste na něj nestoupli, nezakopli přes něj nebo ho nepoškodili nebo nenamáhal.**
12. **Nepoužívejte zařízení s poškozeným kabelem nebo zástrčkou. Jsou-li kabel nebo zástrčka poškozeny, požádejte autorizované servisní středisko Makita o výměnu, aby se předešlo nebezpečí.**
13. **Nepoužívejte zařízení, pokud utrpělo silný náraz, pád nebo bylo jinak poškozeno; svěťte jej kvalifikovanému opraváři. Nesprávné použití nebo opětovná montáž mohou způsobit riziko úrazu elektrickým proudem nebo požár.**
14. **Nenabíjejte akumulátor, pokud je pokojová teplota NIŽŠÍ NEŽ 10°C (50°F) nebo VYŠŠÍ NEŽ 40°C (104°F). V chladu se nemusí nabíjení spustit.**
15. **Nepoužívejte s adaptérem střídavého proudu zvyšovací transformátor, motorový generátor nebo síťovou zásuvku DC.**
16. **Zajistěte, aby ventilační otvory nabíječky nebyly ničím přikryté nebo ucpané.**
17. **Nezapojujte ani neodpojujte kabel a adaptér střídavého proudu mokřýma rukama.**
18. **Nevyjímejte ani nevkládejte akumulátor mokřýma rukama.**

ÚVOD

Popis součástí

Tělo

► **Obr.1:** a) Levá strana b) Zpředu c) Pravá strana d) Zezadu (kryt akumulátoru zavřený) e) Zezadu (kryt akumulátoru otevřený) f) Shora

1	Držadlo	2	Zahnutá tyčová anténa	3	Reproduktor	4	Tlačítko nabídka/info
5	Knoflík pro hlasitost/ ladění/volbu	6	Vstupní zásuvka (AUX IN 1)	7	Napájecí port USB	8	Zásuvka DC IN
9	Hák pro adaptér střída- vého proudu	10	Otvírák	11	Kryt akumulátoru	12	Prostor pro LXT akumulátor
13	Prostor pro CXT akumulátor	14	Vstupní zásuvka (AUX IN 2)	15	Napájecí port USB	16	Prostor pro akumulátor (zakrývající záložní akumulátory)
17	Kryt prostoru akumulátoru	18	Napájecí kabel	19	Adaptér střídavého proudu	-	-

Tlačítka a displej LCD

► **Obr.2**

1	Tlačítko zapnutí / časo- vače spánku	2	Tlačítko volby zdroje	3	Tlačítko rádiového budíku	4	Tlačítko pípacího budíku
5	Ikona „ČASOVAČ BUDÍKU“	6	Ikona „ČASOVAČ REPRODUKTORU“	7	Ikona pro zpoždění nabíjení	8	Pásmo
9	Ikona pro časovač spánku	10	Kontrolka PM pro hodiny	11	Symbol stereo	12	Kontrolka žádného napájení
13	Ikona chyby při nabíjení	14	Ukazatel stavu a kapa- city akumulátoru	15	Ukazatel pro napájení střídavým proudem	16	Hodiny
17	Informační oblast	18	Přednastavené stanice / Tlačítko Preset 1 nastaveno jako párovací tlačítko pro Bluetooth®	-	-	-	-

POZNÁMKA: DAB dokáže zachytit jen model DMR301.

Instalace záložních baterií

POZNÁMKA: Záložní baterie uvnitř zařízení zabraňují tomu, aby se vymazaly uložené údaje.

1. Vytáhněte prostor akumulátoru, čímž se uvolní, a pak otevřete kryt akumulátoru.

► **Obr.3:** 1. Kryt prostoru akumulátoru 2. Kryt akumulátoru

2. Vyjměte kryt záložního akumulátoru a vložte 2 nové baterie UM-3 (velikosti AA). Ujistěte se, že jsou baterie vloženy správně ohledně polarity, jak je znázorněno uvnitř prostoru.

► **Obr.4:** 1. Kryt prostoru pro záložní baterie

3. Zavřete kryt prostoru pro záložní baterie.

POPIS FUNKCÍ

Nasazení a sejmutí akumulátoru

⚠ UPOZORNĚNÍ: Při nasazování či snímání akumulátoru pevně držte nářadí i akumulátor. V opačném případě vám může rádio nebo akumulátor vyklouznout z rukou a mohlo by dojít k jejich poškození či ke zranění.

Vytáhněte prostor akumulátoru, čímž se uvolní, a pak otevřete kryt akumulátoru.

Při nasazování akumulátoru vyrovnejte jazýček na bloku akumulátoru s drážkou v krytu a zasuňte akumulátor na místo. Akumulátor zasuňte na doraz, až zacvakne na své místo. Není-li tlačítko zcela zajištěno, uvidíte na jeho horní straně červený indikátor.

► **Obr.5:** 1. LXT akumulátor 2. CXT akumulátor 3. Červený indikátor 4. Tlačítko

Chcete-li akumulátor sejmut, vysuňte jej se současným přesunutím tlačítka na přední straně akumulátoru. Po instalaci/odstranění akumulátoru nezapomeňte zavřít kryt.

⚠ UPOZORNĚNÍ: Akumulátor zasunujte vždy zcela tak, aby nebyl červený indikátor vidět. Jinak by mohl akumulátor ze zařízení vypadnout a způsobit zranění obsluze či přihlížejícím osobám.











⚠ UPOZORNĚNÍ: Akumulátor nenasazujte násilím. Nelze-li akumulátor zasunout snadno, nekládáte jej správně.

Indikace zbývající kapacity akumulátoru

Pouze pro akumulátory s diodovým ukazatelem

► Obr.6: 1. Kontrolky 2. Tlačítko kontroly

Stisknutím tlačítka kontroly na akumulátoru zjistíte zbývající kapacitu akumulátoru. Kontrolky indikátoru se na několik sekund rozsvítí.

Kontrolky			Zbývající kapacita
 Svítí	 Nesvítí	 Bliká	
			75 % až 100 %
			50 % až 75 %
			25 % až 50 %
			0 % až 25 %
			Nabijte akumulátor.
(Pouze pro LXT akumulátor)			
			Došlo pravděpodobně k poruše akumulátoru.
			
(Pouze pro LXT akumulátor)			

POZNÁMKA: Kapacita udávaná indikátorem se může mírně lišit od skutečné kapacity v závislosti na podmínkách používání a teplotě prostředí.

Používání zahnuté tyčové antény

Když posloucháte rádiové stanice v pásmu FM, narovnejte anténu do pozice dle obrázku.

► Obr.7: 1. Zahnutá tyčová anténa

POZOR: Zahnutou tyčovou anténu po použití vždy skladujte v původní poloze.

Používání dodaného adaptéru střídavého proudu

⚠ VAROVÁNÍ: Před přenášením rádia vždy nejprve odpojte adaptér střídavého proudu. Není-li adaptér střídavého proudu odpojen, může to způsobit elektrický šok.

⚠ VAROVÁNÍ: Nikdy netahejte za kabel adaptéru střídavého proudu. Jinak může rádio náhodně vypadnout, čímž může vám nebo osobám ve vašem okolí způsobit zranění.

⚠ VAROVÁNÍ: Adaptér střídavého proudu slouží pouze jako způsob připojení rádia k elektrické síti. Elektrická zásuvka, do které je rádio zapojeno, musí být neustále snadno dostupná.

⚠ VAROVÁNÍ: Chcete-li rádio vypojit ze sítě, je nutné zcela vyjmout adaptér střídavého proudu ze zásuvky

⚠ VAROVÁNÍ: Adaptér střídavého proudu používejte pouze s výrobky specifikovanými společností Makita.

⚠ VAROVÁNÍ: Nedržte napájecí kabel a zástrčku v ústech. Může to způsobit úraz elektrickým proudem.

⚠ VAROVÁNÍ: Nemanipulujte se zástrčkou s mokřima nebo mastnými rukama.

⚠ VAROVÁNÍ: Poškozené nebo zamotané napájecí kabely zvyšují nebezpečí úrazu elektrickým proudem. Je-li kabel poškozený, nechte jej vyměnit v autorizovaném servisu, aby se předešlo nebezpečí úrazu. Nepoužívejte produkt, dokud není opraven.

⚠ VAROVÁNÍ: Po použití vždy uskladněte adaptér střídavého proudu mimo dosah dětí.

Otevřete kryt a vložte adaptér do zásuvky DC IN na boku rádia. Zapojte adaptér do běžné elektrické zásuvky. Když je rádio napájeno pomocí adaptéru střídavého proudu, bude se na displeji zobrazovat ukazatel pro napájení střídavým proudem (☛).

► Obr.8: 1. Kryt 2. Zásuvka DC IN 3. Zástrčka adaptéru

POZNÁMKA: Když je používán adaptér, rádio je napájeno z elektrické sítě a akumulátor se nabíjí.

POZNÁMKA: Pokud dochází k rušení rádia v pásmu AM kvůli adaptéru střídavého proudu, přesuňte rádio do vzdálenosti více než 30 cm (1 ft) od adaptéru střídavého proudu.

Vstupní zásuvka AUX

► Obr.9: 1. AUX IN 1 2. AUX IN 2

K dispozici jsou dva stereo vstupy 3,5 mm AUX. Jeden je v přední části rádia (AUX IN 1), druhý je umístěn na prostoru akumulátoru (AUX IN 2).

1. Do vstupu typu AUX se zapojují externí zdroje audio signálu, například MP3 nebo CD přehrávač.

2. Opakovaně stiskněte tlačítko volby zdroje , dokud se nezobrazí AUX IN 1 nebo 2.

3. Upravte nastavení hlasitosti na externím zdroji audio signálu, aby bylo dosaženo správné síly signálu. Poté použijte knoflík pro ladění  na rádiu dle potřeby, tak aby byl poslech komfortní.

Napájení pomocí napájecího portu USB

⚠ UPOZORNĚNÍ: Nepřipojujte zdroj napájení do portu USB. V opačném případě hrozí nebezpečí požáru. Port USB je určen pouze k nabíjení nízkonapěťových zařízení. Jestliže nenabíjíte nízkonapěťové zařízení, vždy umístěte na USB port odpovídající kryt.

⚠ UPOZORNĚNÍ: Do napájecího USB portu nikdy nezasunujte hřebíky, dráty apod. Jinak může dojít ke zkratu a ten může vyvolat kouř nebo požár.

POZOR: Než připojíte zařízení USB k nabíječce, vždy si nejprve zazálohujte data na zařízení USB. Jinak je možné, že dojde ke ztrátě dat.

POZOR: Pokud nepoužíváte zařízení USB nebo po jeho nabití, vyjměte kabel USB a uzavřete otvor krytem.

POZOR: Nepřipojujte tuto USB zástrčku do USB portu na počítači, protože by to velmi pravděpodobně způsobilo poškození.

POZNÁMKA: Nabíječka nemusí být vhodná pro některá zařízení USB.

Na přední a zadní straně rádia se nacházejí napájecí porty USB. Pomocí napájecího portu USB můžete nabíjet zařízení s USB.

► **Obr.10:** 1. Napájecí port USB

1. Připojte USB zařízení, například MP3 nebo CD přehrávač, k napájecímu portu USB pomocí volně prodejného USB kabelu.

2. Stisknutím tlačítka napájení  se rádio zapne.

POZNÁMKA: Nezáleží na tom, zda je rádio napájeno z elektrické sítě nebo akumulátoru. USB zařízení můžete nabíjet, když je rádio přepnuto do režimu FM, Bluetooth nebo i režimu AUX, který se zobrazuje při zapojení externího zdroje audio signálu.

POZNÁMKA: Maximální hlasitost výstupního reproduktoru se během nabíjení zařízení USB snižuje.



POZNÁMKA: USB zásuvka dokáže poskytovat elektrický proud s max. parametry 2,4 A a 5 V (celkem 2 porty).

Nabíjení akumulátoru

Chcete-li nabít akumulátor pomocí rádia, vložte zástrčku adaptéru do otvoru DC IN a poté zapojte adaptér do elektrické sítě. Poté vložte akumulátor do prostoru pro akumulátor.

► **Obr.11:** 1. LXT akumulátor 2. CXT akumulátor 3. Ukazatel stavu a kapacity akumulátoru

Ukazatel stavu a kapacity akumulátoru bliká, když se akumulátor nabíjí. Stav nabíjení je uveden následovně:

Ukazatel stavu a kapacity akumulátoru	Stav nabíjení
 (bliká)	Nabíjení (méně než 80 %)
 (bliká)	Nabíjení (nabito na 80 % nebo více)
 (neblinká)	Nabito (100 %)

POZOR: Nelze zároveň nabíjet LXT a CXT akumulátory.

POZNÁMKA: Bude to trvat několik sekund, než se ukazatel stavu a kapacity akumulátoru objeví poté, co je připojen adaptér střídavého proudu do sítě.

POZNÁMKA: Je-li adaptér střídavého proudu odpojen z rádia během nabíjení akumulátoru, rádio se vypne na několik sekund a poté se automaticky zapne, přičemž bude napájeno z akumulátoru.

Hák pro adaptér střídavého proudu

Hák na zadní straně rádia je vhodný k přenášení adaptéru střídavého proudu. Během přenášení svažte kabely s adaptérem střídavého proudu pomocí pásky.

► **Obr.12:** 1. Háček 2. Adaptér střídavého proudu 3. Páska

POZOR: Neskladujte adaptér střídavého proudu v prostoru pro akumulátor. Během zavírání krytu by mohlo dojít k poškození kabelu.

POZOR: Při přenášení rádia vždy uchopte držadlo.

POZOR: Dávejte pozor, aby adaptér střídavého proudu zaháknutý v zadní části rádia neupadl.

Otvírák

V zadní části rádia naleznete otvírák na lahve.

► **Obr.13:** 1. Otvírák

POZOR: Během používání otvíráku je nutné rádio pevně držet. Jinak může dojít k tomu, že se rádio převrhne a dojde k poškození či poruše.



POZOR: Dávejte pozor, abyste nápoj nevylili do rádia.

PRÁCE S NÁŘADÍM

Zapnutí a vypnutí rádia



Stisknutím tlačítka napájení  se rádio zapne. Dalším stisknutím tlačítka napájení  se rádio vypne.

Úprava hlasitosti

Otočením knoflíku pro ladění  po směru hodinových ručiček se hlasitost zvýší. Otočením knoflíku pro ladění  proti směru hodinových ručiček se hlasitost sníží.

POZNÁMKA: Úprava hlasitosti není dostupná během ladění a některých nastavení.

Hledání stanic v pásmu AM/FM nebo DAB





1. Stisknutím tlačítka napájení  se rádio zapne.
2. Stisknutím tlačítka pro volbu zdroje  vyberte režim rádia AM/FM nebo DAB.
3. Stiskněte a podržte ovládací knoflík ladění,  čímž se provede automatické ladění.

Rádio prohledá stanice v pásmu AM/FM nebo DAB od aktuálně zobrazené frekvence a automaticky se zastaví, když nalezne stanici s dostatečnou silou signálu.

POZNÁMKA: Stanice nalezené automatickým laděním závisí na kvalitě příjmu v daném místě, kde se zrovna automatické ladění provádí. Nenajdete-li požadovanou stanici, změňte umístění a proveďte postup výše.

POZNÁMKA: Když je dosaženo konce vlnového pásma, rádio bude pokračovat v ladění z druhého konce pásma.

Ruční hledání stanic – pásmo FM/AM nebo DAB

1. Stisknutím tlačítka napájení  se rádio zapne.
2. Stisknutím tlačítka pro volbu zdroje  vyberte režim rádia FM/AM nebo DAB.
3. Stiskněte knoflík pro ladění .
4. Otáčejte knoflíkem pro ladění , dokud nenaladíte nějakou stanici.
5. Stiskněte knoflík pro ladění a  nastavte tak stanici.



POZNÁMKA: Ruční ladění je dostupné, když je na displeji zobrazen nápis „MANUAL TUNING“. Pokud není zobrazen nápis „MANUAL TUNING“, spusťte ruční ladění od začátku.

POZNÁMKA: Stanice nalezené ručním laděním závisí na kvalitě příjmu v daném místě, kde se zrovna ruční ladění provádí. Nenajdete-li požadovanou stanici, změňte umístění a proveďte postup výše.

POZNÁMKA: Když je dosaženo konce vlnového pásma, rádio bude pokračovat v ladění z druhého konce pásma.



Nastavení a uložení stanic – pásmo FM/AM nebo DAB

Pro rádio v pásmu FM/AM nebo DAB je možné nastavit 5 stanic. U každého z vlnových pásem se nastavení provádí stejně.

1. Stisknutím tlačítka napájení  se rádio zapne.
2. Stisknutím tlačítka pro volbu zdroje  vyberte požadované vlnové pásmo. Naladte požadovanou rádiovou stanici.
3. Stiskněte a podržte požadované tlačítko s číslem stanice (1 až 5) , dokud se neobjeví nápis „PRESET X STORED“ (X označuje číslo zvoleného tlačítka pro uložení stanice). Stanice bude uložena pod daným číslem (P1 až P5). Opakujte tento postup u všech ostatních požadovaných stanic.

POZNÁMKA: Uložené stanice lze výše uvedeným postupem kdykoliv přepsat.

Vyvolání uložených stanic – pásmo AM/FM nebo DAB

1. Stisknutím tlačítka napájení  se rádio zapne.
2. Stisknutím tlačítka pro volbu zdroje  vyberte režim rádia AM, FM nebo DAB.
3. Stiskněte požadované tlačítko Preset , které obsahuje uloženou stanici.

Režimy zobrazení – FM

Vaše rádio má pro pásmo FM celou řadu různých možností zobrazení.

Název stanice	Zobrazí se název stanice, kterou posloucháte, společně s pásmem a frekvencí.
Typ programu	Zobrazí typ stanice podle žánru, například pop, klasická hudba, zprávy atd., rovněž společně s pásmem a frekvencí.
Rádio text	Zobrazí rádio textové zprávy, například zpravodajské informace, společně s pásmem a frekvencí.
Čas/Datum	Zobrazí čas a datum podle aktuálně nastaveného data v rádiu.

Režimy zobrazení – DAB

Vaše rádio má pro pásmo DAB celou řadu různých možností zobrazení.



Název stanice	Zobrazí název právě poslouchané stanice.
Typ programu	Zobrazí typ stanice podle žánru, například pop, klasická hudba, zprávy atd.
Název multiplexu	Zobrazí název DAB multiplexu, do kterého aktuální stanice patří.
Čas/Datum	Zobrazí čas a datum.
Frekvence a kanál	Zobrazí frekvenci a číslo kanálu právě naladěné DAB stanice.
Přenosová rychlost / Typ audia	Zobrazí přenosovou rychlost digitálního audia a typ audia právě naladěné DAB stanice.
Síla signálu	Zobrazí sílu signálu právě naladěné DAB stanice.



Nastavení hodin



Nastavení času a data

POZNÁMKA: Vybraný formát času a data je používán také tehdy, když se nastavují budíky.

1. Stiskněte a podržte tlačítko nabídky/info , čímž se dostanete do nabídky pro nastavení.



2. Otočte knoflík pro ladění , dokud se na displeji neobjeví nápis <TIME>, a poté stiskněte knoflík pro ladění  a přejděte do nastavení.



3. Otočte knoflík pro ladění , dokud se na displeji neobjeví nápis <SET 12/24 HOUR>, a poté stiskněte knoflík pro ladění  a přejděte do nastavení.



4. Otočte knoflík pro ladění  a zvolte formát hodin <12 HOUR> nebo <24 HOUR>. Stiskněte knoflík pro ladění  a potvrďte tak volbu.

POZNÁMKA: Je-li vybrán 12 hodinový formát, rádio bude používat 12 hodinové zobrazení nastavení.

5. Stiskněte a podržte tlačítko nabídky/info , čímž se dostanete do nabídky pro nastavení.



6. Otočte knoflík pro ladění , dokud se na displeji neobjeví nápis <TIME>, a poté stiskněte knoflík pro ladění  a přejděte do nastavení.

7. Otočte knoflík pro ladění , dokud se na displeji neobjeví nápis <DATE FORMAT>, a poté stiskněte knoflík pro ladění  a přejděte do nastavení.





8. Otočte knoflík pro ladění , a zvolte požadovaný formát data (<DD/MM/YYYY> nebo <MM/DD/YYYY>). Stiskněte knoflík pro ladění  a potvrďte tak volbu.

Nastavení času

1. Stiskněte a podržte tlačítko nabídky/info ,



2. Otočte knoflíkem ladění , dokud se nezobrazí na displeji položka <TIME>. Stiskněte knoflík pro ladění  a nastavte položku.

3. Stiskněte knoflík pro ladění , když se na displeji zobrazuje nápis <SET TIME>, a přejděte do nastavení.







4. Nastavení hodin na displeji začne blikat. Otočte knoflík pro ladění , vyberte požadovanou hodinu a poté stiskněte knoflík pro ladění  a nastavení potvrďte. Otočte knoflík pro ladění , vyberte požadovanou minutu a poté stiskněte knoflík pro ladění  a nastavení potvrďte.

Nastavení data

1. Stiskněte a podržte tlačítko nabídky/info ,

2. Otočte knoflíkem ladění , dokud se nezobrazí na displeji položka <TIME>. Stiskněte knoflík pro ladění  a nastavte položku.

3. Otočte knoflíkem ladění , dokud se nezobrazí na displeji položka <SET DATE>. Stiskněte knoflík pro ladění  a nastavte položku.





4. Otočte knoflík pro ladění , vyberte požadovaný rok a poté stiskněte knoflík pro ladění  a nastavení potvrďte. Otočte knoflík pro ladění , vyberte požadovaný měsíc a poté stiskněte knoflík pro ladění  a nastavení potvrďte. Otočte knoflík pro ladění , vyberte požadované datum a poté stiskněte knoflík pro ladění  a nastavení potvrďte.

Nastavení budíku

Rádio má dva budíky, které lze nastavit tak, aby používaly zvuk z pásem AM, FM, DAB nebo zvuk pípání. Budík lze nastavit, když je jednotka v pohotovostním režimu, nebo když hraje.

Nastavení rádiového budíku

1. Stiskněte a podržte tlačítko rádiového budíku  a začne blikat symbol rádiového budíku a hodin, doprovázený pípáním.



2. Když bliká symbol rádiového budíku , otočte knoflík pro ladění  a vyberte hodinu, poté stiskněte knoflík pro ladění  a potvrďte nastavení hodiny. Poté otočte knoflík pro ladění , vyberte požadovanou minutu a poté stiskněte knoflík pro ladění  a potvrďte nastavení minuty.



3. Otočte knoflíkem pro ladění a displej zobrazí volby frekvence pro daný budík.

Volby budíku jsou následující:

ONCE (jednou)	Budík bude zvonit jen jednou
DAILY (každý den)	Budík bude zvonit každý den
WEEKDAYS (pracovní dny)	Budík bude zvonit pouze v pracovních dnech
WEEKENDS (víkend)	Budík bude zvonit pouze o víkendu

Stiskněte knoflík pro ladění  a potvrďte tak nastavení.

4. Otočte knoflík pro ladění , vyberte požadované pásmo (FM, AM, DAB) a poté stiskněte knoflík pro ladění  a nastavení potvrďte.

5. Otočte knoflík pro ladění , vyberte <LAST LISTENED> nebo <PRESET NO.> a poté stiskněte knoflík pro ladění  a nastavení potvrďte.

6. Otočte knoflík pro ladění , vyberte požadovanou hlasitost a poté stiskněte knoflík pro ladění a nastavení potvrďte. Nastavení rádiového budíku je nyní dokončeno.





POZNÁMKA: Není-li zvolena nová stanice pro rádiový budík, bude použita poslední stanice.

Nastavení pípacího budíku s HWS (Humane Wake System, systém příjemného buzení)

Když zvolíte pípací budík s HWS, ozve se pípnutí. Budík začne zvonit a s postupem času se zrychluje. Budík pokračuje ve zvonění po dobu jedné minuty, poté ustane. Po jedné minutě ticha začne budík znovu zvonit. Tento cyklus budíku se opakuje až do doby, než stisknete tlačítko napájení .

POZNÁMKA: Pípací budík lze nastavit, i když je rádio vypnuté.

1. Stiskněte a podržte tlačítko pípacího budíku  a začne blikat symbol a hodiny, doprovázený pípáním.

2. Když bliká symbol pípacího budíku , otočte knoflík pro ladění  a vyberte hodinu, poté stiskněte knoflík pro ladění  a potvrďte nastavení hodiny. Poté otočte knoflík pro ladění , vyberte požadovanou minutu a poté stiskněte knoflík pro ladění  a potvrďte nastavení minuty.

3. Otočte knoflíkem pro ladění  a displej zobrazí volby frekvence pro daný budík.

Volby budíku jsou následující:

ONCE (jednou)	Budík bude zvonit jen jednou
DAILY (každý den)	Budík bude zvonit každý den
WEEKDAYS (pracovní dny)	Budík bude zvonit pouze v pracovních dnech
WEEKENDS (víkend)	Budík bude zvonit pouze o víkendu

4. Stiskněte knoflík pro ladění  a potvrďte tak nastavení.

POZNÁMKA: U pípacího budíku nelze nastavit hlasitost.

Když se budík spustí

Chcete-li zrušit zvonící budík, stiskněte tlačítko napájení .

Vypnutí/zrušení budíků



Chcete-li vypnout aktivní budík, stiskněte a podržte odpovídající tlačítko budíku, čímž se budík zruší.

Odložení budíku

Když zvoní budík, můžete stisknutím jakéhokoliv tlačítka kromě tlačítka napájení  pozastavit budík na 5 minut. Na displeji se zobrazí „SNOOZE“.

Pro nastavení doby ticha postupujte následujícím způsobem:

1. Stiskněte a podržte tlačítko nabídky/info , čímž se dostanete do nabídky pro nastavení.



2. Otočte knoflíkem ladění , dokud se nezobrazí na displeji položka „SNOOZE“. Stiskněte knoflík pro ladění  a nastavte položku. Otočte knoflíkem pro ladění  a upravte dobu ticha na 5, 10, 15 nebo 20 minut.

POZNÁMKA: Chcete-li zrušit časovač odložení budíku, když je budík pozastaven, stiskněte tlačítko napájení .

Časovač spánku

Vaše rádio je možné nastavit tak, aby se po určité době samo vypnulo. Nastavení časovače spánku lze provést v hodnotách 15, 30, 45, 60, 90 nebo 120 minut.

1. Stiskněte a podržte tlačítko napájení , čímž se dostanete do nabídky pro nastavení časovače spánku. Na displeji se zobrazí „SLEEP 60 MINUTES“.

2. Stále držte tlačítko napájení . Na displeji se začnou přepínat různé hodnoty nastavení časovače spánku. Pusťte tlačítko napájení , když je

na displeji požadovaná hodnota nastavení časovače spánku. Nastavení bude uloženo a ikona pro časovač spánku () se objeví na displeji.

POZNÁMKA: Vaše rádio se automaticky vypne, jakmile uběhne nastavená doba časovače spánku.



POZNÁMKA: Chcete-li časovač spánku zrušit ještě předtím, než nastavená doba uběhne, stačí stisknout tlačítko napájení  a rádio vypnout.

Hlasitost

Nízké a vysoké frekvence lze u rádia kompenzovat pomocí nastavení funkce hlasitosti.

1. Stiskněte a podržte tlačítko nabídky/info , čímž se dostanete do nabídky pro nastavení.

2. Otočte knoflíkem ladění , dokud se nezobrazí na displeji položka <LOUDNESS>. Stiskněte knoflík pro ladění a nastavte položku.

3. Otočte knoflík pro ladění , dokud se na displeji neobjeví <ON> nebo <OFF>, a poté stiskněte knoflík pro ladění  a vstupte do nastavení.

POZNÁMKA: Chcete-li vypnout funkci hlasitosti, zvolte možnost <OFF> a poté stiskněte tlačítko pro ladění  a potvrďte tak nastavení.

Poslech hudby přes Bluetooth®

Své zařízení Bluetooth® musíte nejprve spárovat s rádiem, abyste mohli poslouchat hudbu přes rozhraní Bluetooth®. Párováním se vytvoří stálé propojení dvou zařízení, takže se tato dvě zařízení vždy poznají.

Párování vašeho zařízení Bluetooth®

1. Stiskněte tlačítko pro volbu zdroje  a vyberte funkci Bluetooth®. Na displeji se objeví nápis „READY BLUETOOTH“ a bude blikat „READY“.

2. Aktivujte funkci Bluetooth® na svém zařízení podle návodu k použití a začněte s párováním.

3. Stiskněte a podržte tlačítko párování . Na displeji se objeví nápis „PAIR BLUETOOTH“ a bude blikat. Nyní můžete na svém zařízení Bluetooth® začít s vyhledáváním rádia. Jakmile se na vašem zařízení Bluetooth® objeví název rádia, stiskněte tuto položku na seznamu zařízení Bluetooth®.

POZNÁMKA: U některých mobilních telefonů (verze starší než BT2.1 Bluetooth®) bude možná potřeba zadat heslo „0000“.

4. Vaše zařízení Bluetooth® bude spojeno s rádiem. Jakmile je spojeno, objeví se na displeji nápis „CONNECTED BLUETOOTH“.

Nyní můžete přehrávat hudbu ze svého zařízení Bluetooth® na rádiu.

Přehrávání ze zařízení Bluetooth®, které již bylo spárováno

1. Stiskněte tlačítko pro volbu zdroje  a vyberte funkci Bluetooth®. Na displeji se objeví nápis „READY BLUETOOTH“ a bude blikat „READY“.

2. Vyhledejte a propojte rádio se svým zařízením Bluetooth®. Některá zařízení se mohou s rádiem propojovat automaticky.

Nyní můžete přehrávat hudbu ze svého zařízení Bluetooth® na rádiu.

POZNÁMKA: Rádio lze spárovat s maximálně 8 zařízeními Bluetooth®. Jestliže spárujete více zařízení Bluetooth® než je toto číslo, párovací historie bude přepsána počínaje nejstarší verzí.

POZNÁMKA: Jestliže rádio vyhledáváji zároveň 2 zařízení Bluetooth®, zobrazí se jeho dostupnost na obou zařízeních.

POZNÁMKA: Je-li vaše zařízení Bluetooth® dočasně odpojeno od rádia, musíte ho ručně znovu připojit k rádiu.

POZNÁMKA: Jestliže se název rádia zobrazuje na seznamu na zařízení Bluetooth®, ale zařízení nelze propojit, odstraňte název rádia ze seznamu a spárujte rádio znovu podle kroků popsaných dříve.

POZNÁMKA: Optimální provozní dosah mezi rádiem a spárovaným zařízením je asi 10 metrů (30 ft).

POZNÁMKA: Jakákoliv překážka mezi rádiem a zařízením může snížit provozní dosah.

Odpojení zařízení Bluetooth®

1. Stiskněte a podržte tlačítko párování  po dobu několika sekund, tím se vaše zařízení Bluetooth® odpojí. Nápis „CONNECTED BLUETOOTH“ se změní na „PAIR BLUETOOTH“.



2. Stiskněte tlačítko napájení .

Jazykové volby

Pouze pro DMR301

Rádio nabízí čtyři různé jazyky ovládání: angličtina, italština, francouzština, němčina.

1. Stisknutím tlačítka pro volbu zdroje  vyberte režim rádia DAB.

2. Otočte knoflíkem ladění , dokud se nezobrazí na displeji položka <System>. Stiskněte knoflík pro ladění  a nastavte položku.

3. Otáčejte knoflíkem pro ladění  a zvolte možnost <Language>.



4. Otočte knoflík pro ladění , vyberte požadovaný jazyk a poté stiskněte knoflík pro ladění  a nastavení potvrďte.



Resetování systému

Pouze pro DMR301

Jestliže vaše rádio nefunguje správně nebo na displeji chybí nějaké číslice či jsou nekompletní, proveďte následující postup.

1. Stisknutím tlačítka pro volbu zdroje  vyberte režim rádia DAB.



2. Otočte knoflíkem ladění , dokud se nezobrazí na displeji položka <System>. Stiskněte knoflík pro ladění  a nastavte položku.



3. Otáčejte knoflíkem pro ladění  a zvolte možnost <Factory Reset>. Stisknutím knoflíku pro ladění  potvrďte nastavení (<Yes>) a bude provedeno plné resetování rádia.

Verze softwaru

Pouze pro DMR301

1. Stisknutím tlačítka pro volbu zdroje  vyberte režim rádia DAB.

2. Otočte knoflíkem ladění , dokud se nezobrazí na displeji položka <System>. Stiskněte knoflík pro ladění  a nastavte položku.

3. Otáčejte knoflíkem pro ladění  a vyberte možnost <SW Version>, poté stiskněte knoflík pro ladění  a zobrazí se verze nainstalovaného softwaru.

ÚDRŽBA

UPOZORNĚNÍ: Před zahájením kontroly nebo údržby zařízení se vždy ujistěte, zda je vypnuté a je vyjmutý akumulátor.

POZOR: Nikdy nepoužívejte benzín, benzen, ředidlo, alkohol či podobné prostředky. Mohlo by tak dojít ke změnám barvy, deformacím či vzniku prasklin.

K zachování BEZPEČNOSTI a SPOLEHLIVOSTI výrobku musí být opravy a veškerá další údržba či seřizování prováděny autorizovanými nebo továrními servisními středisky společnosti Makita s využitím náhradních dílů Makita.

VOLITELNÉ PŘÍSLUŠENSTVÍ

UPOZORNĚNÍ: Pro nářadí Makita popsané v tomto návodu doporučujeme používat následující příslušenství a nástavce. Při použití jiného příslušenství či nástavců může hrozit nebezpečí zranění osob. Příslušenství lze používat pouze pro stanovené účely.

Potřebujete-li bližší informace ohledně tohoto příslušenství, obraťte se na místní servisní středisko společnosti Makita.

- Originální akumulátor a nabíječka Makita

POZNÁMKA: Některé položky seznamu mohou být k nářadí přibaleny jako standardní příslušenství. Přibalené příslušenství se může v různých zemích lišit.

Makita Europe N.V. Jan-Baptist Vinkstraat 2,
3070 Kortenberg, Belgium

Makita Corporation 3-11-8, Sumiyoshi-cho,
Anjo, Aichi 446-8502 Japan

www.makita.com

DMR300-AT8-1911
EN, PL, HU, SK,
CS, UK, RO, DE
20210113